

MEETING TABLES

design office



PIANI IN MELAMINICO

Piani in conglomerato ligneo sp. 30 mm, rivestiti su entrambi i lati con carta melaminica antiriflesso, antigraffio e lavabile. Bordati in ABS antiurto, in tinta, sp. 2 mm. Densità del pannello: 670/730 kg/m³

Finiture:

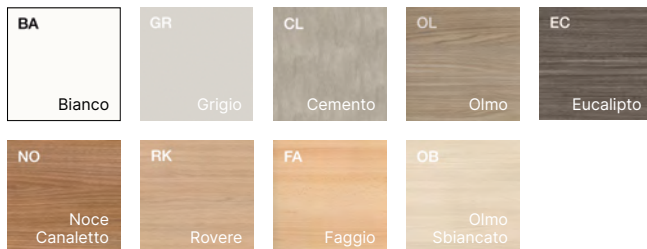

PIANI IN VETRO

Piani in vetro sp. 12 mm, temprato e verniciato effetto acidato. Bordi a filo lucido piatto con smussatura 1,5 mm x 45°.

Finiture:

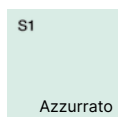

STRUTTURA



Fusto in tubo di acciaio Ø 100 mm conificato nei lati inferiore e superiore Ø 140 mm; piastra superiore in acciaio per il fissaggio al piano; piantana inferiore in lamiera di acciaio stampato sp. 6 mm Ø 590 mm. Tutto verniciato a polveri epossidiche. Piantana inferiore provvista di guarnizione trasparente.

Finiture:

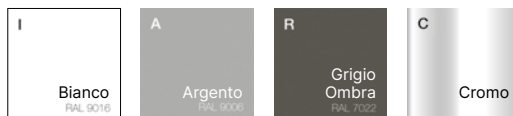

LAYOUT

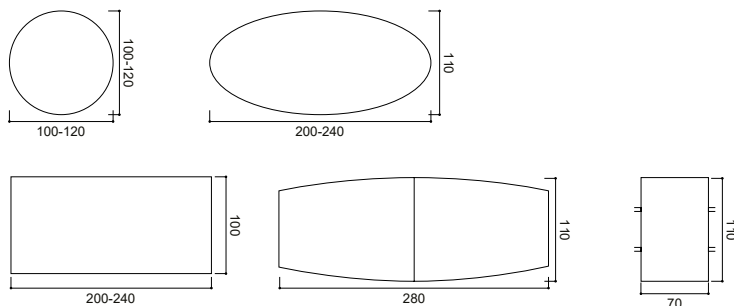

PIANI IN MELAMINICO

Piani in conglomerato ligneo sp. 30 mm, rivestiti su entrambi i lati con carta melaminica antiriflesso, antigraffio e lavabile. Bordati in ABS antiurto, in tinta, sp. 2 mm. Densità del pannello: 670/730 kg/m³

Finiture:

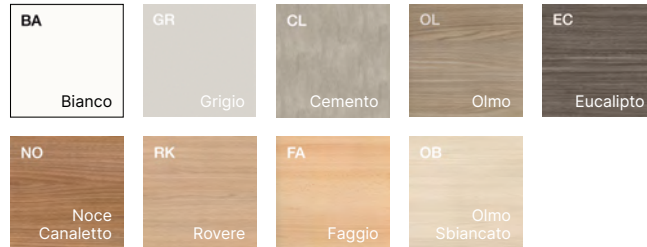

STRUTTURA



Montanti verticali in profilato di acciaio sp. 1,5 mm sez. 40×40, innestati sui piedi in fusione di ZaMa. Piastre di acciaio per fissaggio al piano fissate nella parte superiore. Le gambe sono collegate tra loro da longone in profilato di acciaio sp. 1,5 mm sez. 40×40. Tutto verniciato a polveri epossidiche.

Finiture:



Piedini livellatori in ABS metallizzati effetto cromo, diam. 60mm, regolazione da 0 a 8 mm.

LAYOUT

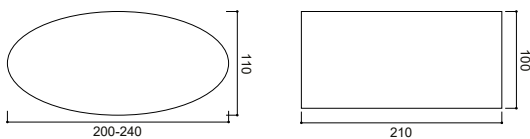

PIANI IN MELAMINICO

Piani in conglomerato ligneo sp. 30 mm, rivestiti su entrambi i lati con carta melaminica antiriflesso, antigraffio e lavabile. Bordati in ABS antiurto, in tinta, sp. 2 mm. Densità del pannello: 670/730 kg/m³

Finiture:

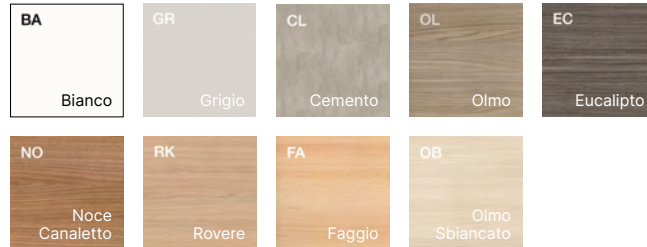

STRUTTURA



Gambe in tubolare d'acciaio diametro 80 mm, sp. 1,2 mm, con piastra superiore in acciaio sp. 3 mm per fissaggio al piano, verniciate a polveri epossidiche.

Finiture:

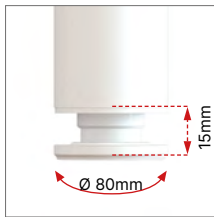

Puntali con piedini livellatori in PE, diam. 80 mm, escursione 0-15 mm.

LAYOUT

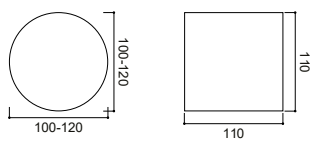



MATERIALI E RICICLABILITÀ

I pannelli impiegati nei tavoli Tavoli Riunione sono realizzati esclusivamente con legno riciclato al 100% e soddisfano i requisiti riguardanti la bassa emissione di formaldeide (Certificazione CATAS Quality Award CARB). Le resine utilizzate nei pannelli e nella carta melaminica sono prive di sostanze SVHC (riportate nella lista ECHA aggiornata al 12/01/2017).



NORME

I tavoli riunione con struttura COLONNA hanno superato le seguenti prove, certificate presso il Laboratorio di analisi **CATAS** di San Giovanni al Natisone (UD).

- Tavoli non domestici: requisiti generali di sicurezza EN 15372:2008 par. 5
- Stabilità EN 1730:2000, par. 6.7
- Carico statico orizzontale EN 1730:2000, par. 6.2
- Carico statico verticale EN 1730:2000, par. 6.3
- Resistenza a fatica orizzontale EN 1730:2000, par. 6.4
- Resistenza a fatica verticale EN 1730:2000, par. 6.5
- Urto sul piano EN 1730:2000, par. 6.6
- Caduta EN 1730:2000, par. 6.8
- Flessione dei piani UNI 8594:2004
- Urto contro le gambe UNI 9086:1987



CERTIFICATI

Quadrifoglio Sistemi d'Arredo presta particolare attenzione alle tematiche della qualità, dell'ambiente e della sicurezza per fornire un prodotto e un servizio all'altezza delle aspettative del mercato.

A conferma dell'impegno l'azienda ha raggiunto le certificazioni UNI EN ISO 9001/2015, UNI EN ISO 14001/2015 e UNI EN ISO 45001/2018. Nel rispetto e nella tutela dell'ambiente, i nostri prodotti sono certificati e garantiti da FSC™ e PANNELLO ECOLOGICO.

COMPANY WITH
MANAGEMENT SYSTEM
CERTIFIED BY DNV
ISO 9001 • ISO 14001
ISO 45001



ENERGIA PULITA

L'azienda ha completato l'installazione dell'impianto fotovoltaico che con 4.500 pannelli solari in una superficie di 7.350 m² copre quasi interamente lo stabilimento. Un impianto in grado di produrre 1Mw di energia pulita, silenziosa, che non danneggia l'ambiente e non produce scorie. La grande capacità produttiva dell'impianto consentirà la riduzione di emissioni in atmosfera delle sostanze che hanno effetto inquinante e di quelle che contribuiscono all'effetto serra facendo risparmiare ogni anno 180 tonnellate di petrolio, 440 tonnellate di CO₂, 514 kg di diossido di zolfo, 488 kg di ossido di azoto e 23 kg di polveri.



TRASPORTI

L'imballo è ridotto in modo da diminuire i volumi. I carichi sono gestiti e organizzati responsabilmente in modo da ottimizzare i trasporti limitando le emissioni in atmosfera.